



ГЕНЕРАТОРЫ

Надежные и простые в управлении источники электроэнергии. Расширенная линейка позволяет выбрать наиболее подходящую модель с оптимальными характеристиками для различных задач.

- Новый эргономичный дизайн и удобная компоновка элементов
- Легкий запуск двигателя
- Экономичный расход топлива



ЭНЕРГИЯ ВАШИХ ВОЗМОЖНОСТЕЙ!



С ручным запуском



С электрозапуском



3-фазные



С автозапуском



Газовые



ПРОИЗВОДИТЕЛЬНОСТЬ

- **Электрический запуск:** облегчает и ускоряет запуск двигателя
- **Подключение нескольких потребителей одновременно** за счет высокой мощности и наличия нескольких розеток
- **Удобная транспортировка:** возможность установки колес и ручек (набор поставляется опционально)
- **Система поддержания параметров выходного напряжения (AVR)** — стабильный ток

ТЕХНОЛОГИЧНОСТЬ

- **Экономичный 4-тактный двигатель** с пониженным шумом и повышенным ресурсом
- **Автоматические предохранители** защищают изделие от перегрузок и коротких замыканий
- **Блок автоматического запуска:** запуск генератора без участия человека
- **Система контроля и блокировки работы** при отсутствии или низком уровне масла

ЭРГОНОМИЧНОСТЬ

- **Бак специальной формы** защищает от попадания бензина на горячие части изделия
- **Удобная компоновка элементов** для легкого доступа при работе и обслуживании
- **Раздельные системы питания и смазки** избавляют от необходимости приготовления рабочей смеси
- **Рама специальной формы** обеспечивает надежную защиту и удобство при транспортировке

Сравнительная таблица технических характеристик генераторов



Описание

С ручным запуском

С электрозапуском

3-фазные

С автозапуском

Газовые

Тип генератора

бензиновый, 1-фазный, синхронный, щеточный

бензиновый, 1-фазный, синхронный, щеточный

бензиновый, 3-фазный, синхронный, щеточный

бензиновый, 1-фазный, синхронный, щеточный

гибридный, 1-фазный, синхронный, щеточный

Фото



Артикул

	СБ-2200	СБ-2800	СБ-3300	СБ-5500	СБ-7000	СБ-8000*
Номинальная мощность, Вт	2000	2500	3000	5000	6500	7500
Макс. мощность, Вт	2200	2800	3300	5500	7000	8000
Номинальное вырабатываемое напряжение, В	220	220	220	220	220	220
Эл. выходы 12/220/380, шт.	0/1/0	0/1/0	0/1/0	0/3/0	0/3/0	0/2/0
Сила тока розеток 12/220/380 В, А	0/16/0	0/16/0	0/16/0	0/16.32/0	0/16.32/0	0/16.32/0
Емкость топливного бака, л	15	15	15	25	25	25
Время работы на одном баке (при 50% нагрузке), ч	8	8	7	11	10	9
Средний расход топлива, л/ч	1.8	1.8	2.1	2.3	2.5	2.7
Стартер	ручной					
Тип двигателя	бензиновый 4-тактный, с воздушным охлаждением					
Мощность двигателя, л. с.	7.5	7.5	8	15	16	18
Объем двигателя, см ³	212	212	223	420	445	460
Объем заправки масла, л	0.6	0.6	0.6	1.1	1.1	1.1
Вид топлива	бензин Аи92					
Технологии						
Контроль напряжения, AVR	●	●	●	●	●	●
Газовый редуктор	-	-	-	-	-	-
Автозапуск	-	-	-	-	-	-
Датчик уровня масла	●	●	●	●	●	●
Индикатор уровня топлива	●	●	●	●	●	●
Установка колес и ручек (опционально)	НКР-1**	НКР-1**	НКР-1**	НКР-2**	НКР-2**	НКР-2**
Габариты, см	59 x 43 x 48	59 x 43 x 48	59 x 43 x 48	68 x 51 x 56	68 x 51 x 56	68 x 51 x 56
Масса изделия / в упаковке, кг	38/40	42/44	44/46	70/72	77/80	80/82

	СБ-2800E	СБ-3300E	СБ-5500E	СБ-7000E	СБ-8000E*
Номинальная мощность, Вт	2500	3000	5000	6500	7500
Макс. мощность, Вт	2800	3300	5500	7000	8000
Номинальное вырабатываемое напряжение, В	220	220	220	220	220
Эл. выходы 12/220/380, шт.	0/1/0	0/1/0	0/2/0	0/3/0	0/3/0
Сила тока розеток 12/220/380 В, А	0/16/0	0/16/0	0/16/0	0/16.32/0	0/16.32/0
Емкость топливного бака, л	15	15	25	25	25
Время работы на одном баке (при 50% нагрузке), ч	8	7	11	10	9
Средний расход топлива, л/ч	1.8	2.1	2.3	2.5	2.7
Стартер	ручной, электрический				
Тип двигателя	бензиновый 4-тактный, с воздушным охлаждением				
Мощность двигателя, л. с.	7.5	8	15	16	18
Объем двигателя, см ³	212	223	420	445	460
Объем заправки масла, л	0.6	0.6	1.1	1.1	1.1
Вид топлива	бензин Аи92				
Технологии					
Контроль напряжения, AVR	●	●	●	●	●
Газовый редуктор	-	-	-	-	-
Автозапуск	-	-	-	-	-
Датчик уровня масла	●	●	●	●	●
Индикатор уровня топлива	●	●	●	●	●
Установка колес и ручек (опционально)	НКР-1**	НКР-1**	НКР-2**	НКР-2**	НКР-2**
Габариты, см	59 x 43 x 48	59 x 43 x 48	68 x 51 x 56	68 x 51 x 56	68 x 51 x 56
Масса изделия / в упаковке, кг	44/46	46/48	73.5/76	80/83	83/85

	СБ-7000E-3	СБ-8000E-3*
Номинальная мощность, Вт	6500	7500
Макс. мощность, Вт	7000	8000
Номинальное вырабатываемое напряжение, В	380/220	380/220
Эл. выходы 12/220/380, шт.	0/2/1	0/2/1
Сила тока розеток 12/220/380 В, А	0/16/25	0/16/25
Емкость топливного бака, л	25	25
Время работы на одном баке (при 50% нагрузке), ч	10	9
Средний расход топлива, л/ч	2.5	2.7
Стартер	ручной, электрический	
Тип двигателя	бензиновый 4-тактный, с воздушным охлаждением	
Мощность двигателя, л. с.	16	18
Объем двигателя, см ³	445	460
Объем заправки масла, л	1.1	1.1
Вид топлива	бензин Аи92	
Технологии		
Контроль напряжения, AVR	●	●
Газовый редуктор	-	-
Автозапуск	-	-
Датчик уровня масла	●	●
Индикатор уровня топлива	●	●
Установка колес и ручек (опционально)	НКР-2**	НКР-2**
Габариты, см	68 x 51 x 56	68 x 51 x 56
Масса изделия / в упаковке, кг	81/84	84/87

	СБА-5500	СБА-7000*
Номинальная мощность, Вт	5000	6500
Макс. мощность, Вт	5500	7000
Номинальное вырабатываемое напряжение, В	220	220
Эл. выходы 12/220/380, шт.	0/3/0	0/3/0
Сила тока розеток 12/220/380 В, А	0/16.32/0	0/16.32/0
Емкость топливного бака, л	25	25
Время работы на одном баке (при 50% нагрузке), ч	11	10
Средний расход топлива, л/ч	2.3	2.5
Стартер	ручной, электрический, автоматический	
Тип двигателя	бензиновый 4-тактный, с воздушным охлаждением	
Мощность двигателя, л. с.	15	16
Объем двигателя, см ³	420	445
Объем заправки масла, л	1.1	1.1
Вид топлива	бензин Аи92	
Технологии		
Контроль напряжения, AVR	●	●
Газовый редуктор	-	-
Автозапуск	●	●
Датчик уровня масла	●	●
Индикатор уровня топлива	●	●
Установка колес и ручек (опционально)	НКР-2**	НКР-2**
Габариты, см	68 x 51 x 56	68 x 51 x 56
Масса изделия / в упаковке, кг	79/82	85/89

	СГ-3300	СГ-5500E*
Номинальная мощность, Вт	3000	5000
Макс. мощность, Вт	3300	5500
Номинальное вырабатываемое напряжение, В	220	220
Эл. выходы 12/220/380, шт.	0/2/0	0/2/0
Сила тока розеток 12/220/380 В, А	0/16/0	0/16/0
Емкость топливного бака, л	15	25
Время работы на одном баке (при 50% нагрузке), ч	7	11
Средний расход топлива, л/ч	2.1	2.3
Стартер	ручной	
Тип двигателя	битопливный 4-тактный, с воздушным охлаждением	
Мощность двигателя, л. с.	8	15
Объем двигателя, см ³	223	420
Объем заправки масла, л	0.6	1.1
Вид топлива	бензин Аи92 / газ (сжиженный/природный)	
Технологии		
Контроль напряжения, AVR	●	●
Газовый редуктор	●	●
Автозапуск	-	-
Датчик уровня масла	●	●
Индикатор уровня топлива	●	●
Установка колес и ручек (опционально)	НКР-1**	НКР-2**
Габариты, см	59 x 43 x 48	68 x 51 x 56
Масса изделия / в упаковке, кг	44/46	73.5/76

Особенности конструкции генераторы с ручным стартером



Большой топливный бак имеет встроенный фильтр и индикатор уровня топлива



Возможность установки колес и рукоятки



Современный 4-тактный бензиновый двигатель

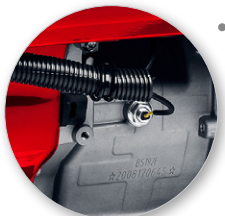

Система контроля и блокировки работы при отсутствии или низком уровне масла



AVR

Система поддержания параметров выходного напряжения



Пылезащищенные розетки 220 В, 50 Гц



Демпферные подушки способствуют снижению уровня вибраций



Раздельные системы питания и смазки

Модельный ряд



CB-2200

CB-2800

CB-3300

CB-5500

CB-7000

CB-8000



Упаковка: картонная коробка

Особенности конструкции генераторы с электропуском



Система запуска двигателя с электростартером



Возможность установки колес и рукоятки



Современный 4-тактный бензиновый двигатель

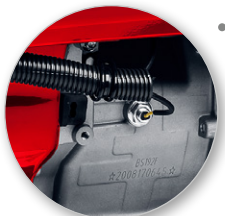

Система контроля и блокировки работы при отсутствии или низком уровне масла

Модельный ряд



CB-2800E

CB-3300E

CB-5500E

CB-7000E

CB-8000E



Упаковка: картонная коробка

Раздельные системы питания и смазки

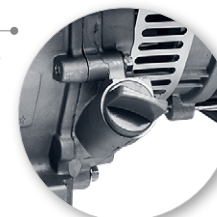

Большой топливный бак имеет встроенный фильтр и индикатор уровня топлива



AVR

Система поддержания параметров выходного напряжения



Пылезащищенные розетки 220 В, 50 Гц



Демпферные подушки способствуют снижению уровня вибраций



Универсальная площадка для АКБ*

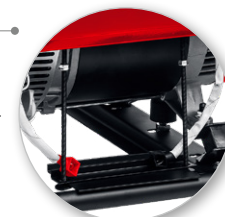

Особенности конструкции

3-фазные генераторы



ЗУБР



220 В и 380 В

Два вида
вырабатываемого
напряжения



Возможность установки
колес и рукоятки



Современный
4-тактный
бензиновый
двигатель

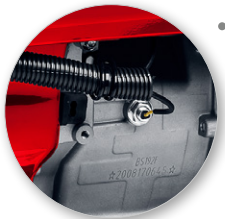

Система контроля и блокировки
работы при отсутствии
или низком уровне масла



Модельный ряд

СБ-7000Е-3

СБ-8000Е-3



Упаковка:
картонная коробка



Большой топливный
бак имеет встроенный
фильтр и индикатор
уровня топлива



Система запуска
двигателя
с электростартером



AVR
Система поддержания
параметров выходного
напряжения



Пылезащищенные
розетки 220 В, 50 Гц



Демпферные подушки
способствуют
снижению уровня
вибраций

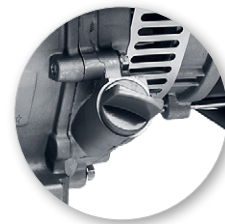

Раздельные системы
питания и смазки



Универсальная
площадка для АКБ*

Особенности конструкции генераторы с автозапуском



Система автоматического запуска генератора при пропадании электричества



Возможность установки колес и ручьяки



Современный 4-тактный бензиновый двигатель

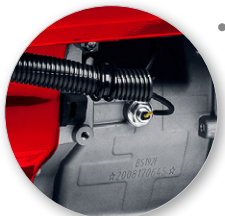

Система контроля и блокировки работы при отсутствии или низком уровне масла



Модельный ряд

СБА-5500

СБА-7000



Упаковка: картонная коробка

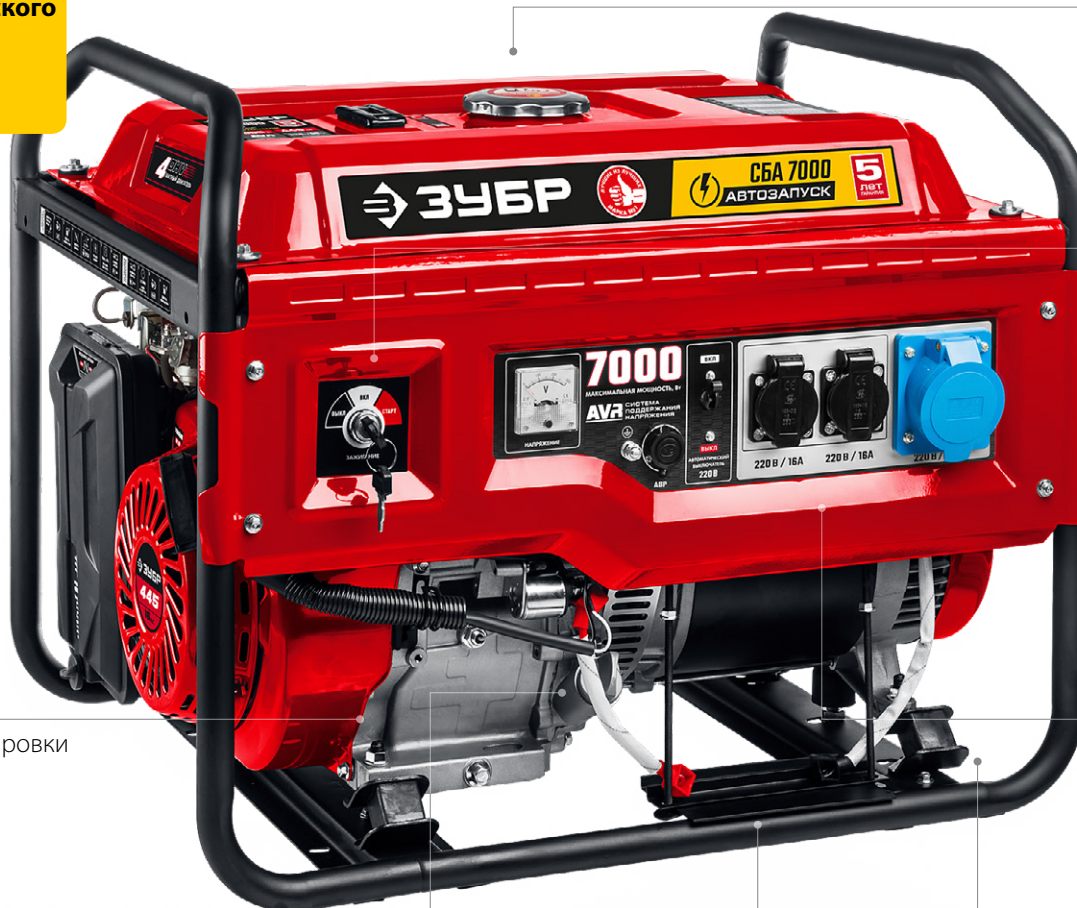

Большой топливный бак имеет встроенный фильтр и индикатор уровня топлива



Система запуска двигателя с электростартером



AVR
Система поддержания параметров выходного напряжения



Пылезащищенные розетки 220 В, 50 Гц



Демпферные подушки способствуют снижению уровня вибраций



Раздельные системы питания и смазки



Универсальная площадка для АКБ*

Особенности конструкции газовые генераторы



ЗУБР

ГАЗ БЕНЗИН

Работа на 3-х видах топлива:

- Сжиженный газ
- Магистральный газ
- Бензин



Возможность установки колес и рукоятки



Современный 4-тактный бензиновый двигатель



Система контроля и блокировки работы при отсутствии или низком уровне масла

Модельный ряд



CF-3300

CF-5500E



Упаковка: картонная коробка



Большой топливный бак имеет встроенный фильтр и индикатор уровня топлива



Система запуска двигателя с электростартером



AVR

Система поддержания параметров выходного напряжения



Пылезащищенные розетки 220 В, 50 Гц



Демпферные подушки способствуют снижению уровня вибраций



Раздельные системы питания и смазки



Универсальная площадка для АКБ*

Схема подключения генератора к газовому котлу



ЗУБР

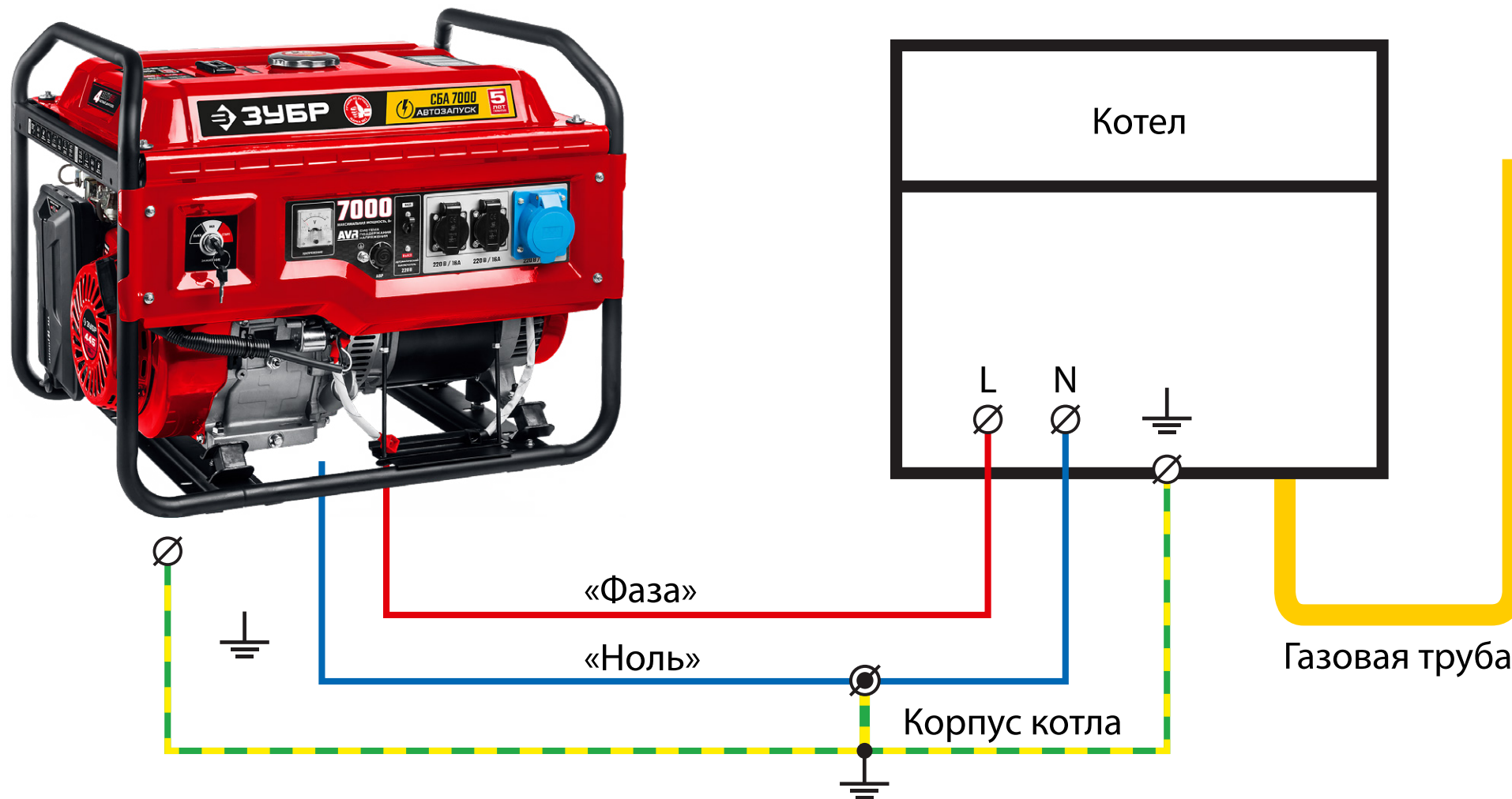

В силу особенностей конструкции автоматики газового котла, для ее правильного функционирования необходимо наличие у генератора ярко выраженных нуля и фазы.



Для генератора с изолированной нейтралью (СБ-xxx, СБА-xxx, СГ-xxx), кроме заземления корпуса генератора, необходимо заземлить любую из фаз.

Подключение к 1-фазной сети

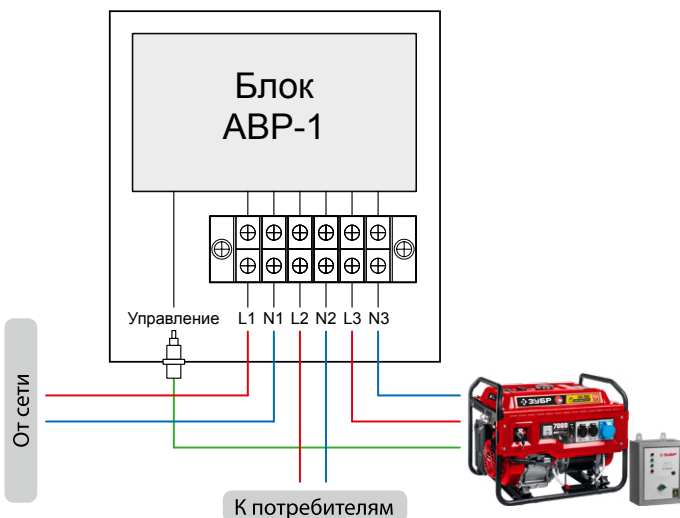

Особенности

При отключении напряжения электросети блок автоматического ввода резерва обеспечивает автоматический запуск генераторов СБА-5500 и СБА-7000, используемых как резервный источник электропитания и переключение нагрузки от электросети на питание от генератора.

При возобновлении централизованного энергоснабжения производится обратное автоматическое переключение нагрузки с генератора на питание от электросети с остановкой двигателя, после этого изделие переходит в режим готовности к запуску.

Подключение к 3-фазной сети



Схема электрическая принципиальная

KM1 — контактор с нормально разомкнутыми контактами. Отключает сеть при появлении напряжения от генератора.

KM2 — контактор с нормально разомкнутыми контактами. Подключает напряжение генератора к потребителям при его запуске. Контакторы KM1 и KM2 соединены механической блокировкой, исключающей возможность их одновременного нахождения во включенном состоянии.

PB — реле времени с задержкой включения (1 мин.). Служит для создания запаса по времени для выхода генератора на рабочий режим.

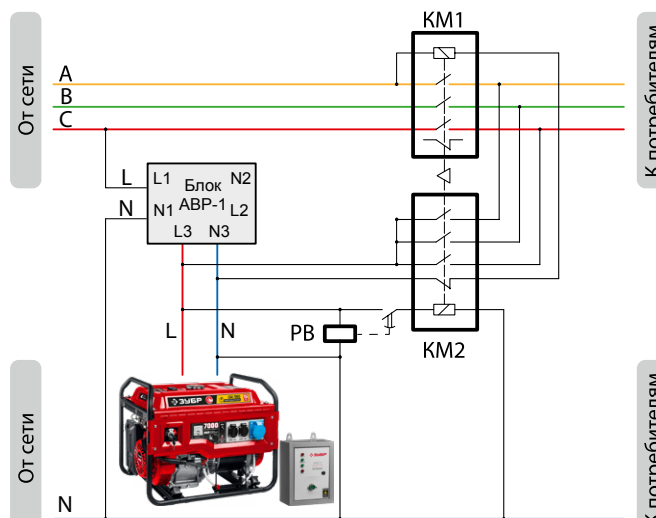

Схема электрическая подключения

Подключение должно осуществляться проводами/кабелями соответствующих сечений:



- силовые подключения к контакторам, АТС и генератору — **сечением жил не менее 4 мм²**;
- к цепям управления — **не менее 0.75 мм²**.

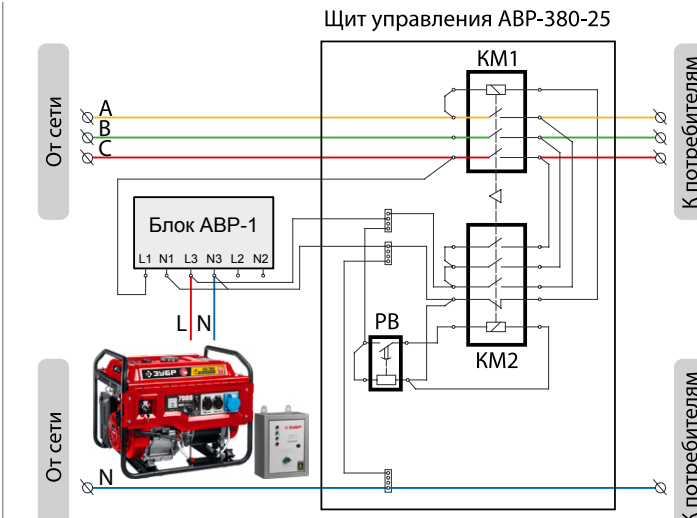

Не допускается подключать более двух проводов к одному зажиму клеммника.

Обозначения	Наименование	Кол-во
KM1, KM2	Контактор NC1-2501 25A 230В/AC3 1НЗ 50Гц (CHINT)	2
	Механическая блокировка для NC1-09-32 (CHINT)	1
PB	Реле времени NTE8-120В (задержка времени включения) 10-120с, 1НО, AC230В (CHINT)	1

Стабилизаторы напряжения автоматические, релейные, 1-фазные



	НАПОЛЬНЫЕ		
	1 000	2 000	5 000
Макс. выходная мощность, ВА			
Входное напряжение, В		140–260	
Выходное напряжение, В		220 ± 8%	
КПД		98%	
Тип дисплея		цифровой	
Задержка включения, сек.	6 и 120	6 и 120	6
Режимы стабилизации	8% и 10%	8% и 10%	8%
Гнезда для подключения нагрузки	1	2	колодка
Режим «Байпас»*	–	–	●
Система принудительного охлаждения	–	–	–
Индикаторы величины нагрузки	–	–	●
Упаковка			
	коробка	коробка	коробка
Артикул	59375-1	59375-2	59380-5

	НАСТЕННЫЕ	
	500	5 000
Макс. выходная мощность, ВА		
Входное напряжение, В		140–260
Выходное напряжение, В		220 ± 8%
КПД		98%
Тип дисплея		цифровой
Задержка включения, сек.	6 и 120	6 и 120
Режимы стабилизации	8%	8%
Гнезда для подключения нагрузки	1	колодка
Режим «Байпас»*	–	●
Система принудительного охлаждения	–	●
Индикаторы величины нагрузки	–	–
Упаковка		
	коробка	коробка
Артикул	59381-0.5	59385-5

Набор колес и рукояток для генераторов



Облегчают эксплуатацию генераторов благодаря удобному хвату и движению в любом необходимом направлении

- Позволяют мгновенно трансформировать тяжелый генератор в легко транспортируемый объект
- Имеют удобные крепежные элементы для простой установки

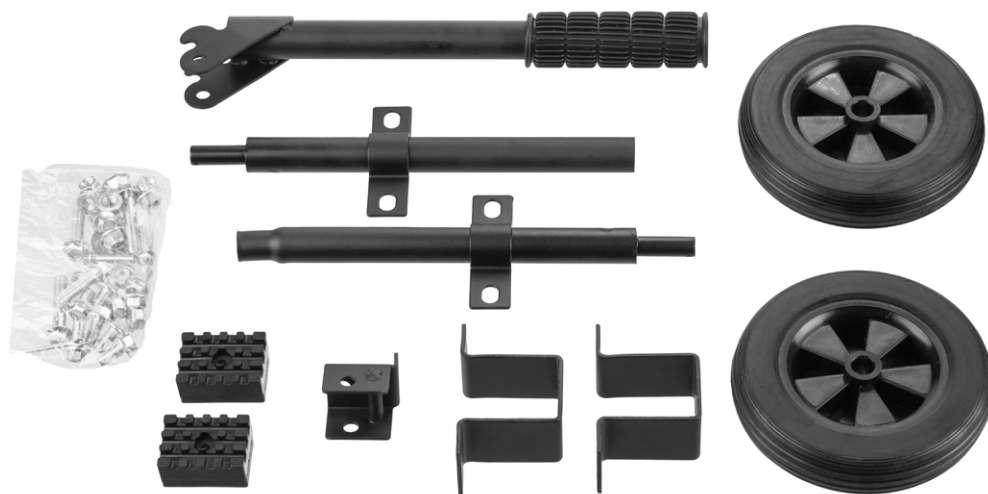

Совместимость Генераторы до 3500 Вт

Масса, кг **3.2**
Габариты, см **32 x 21 x 15**

Комплектация

Колесо	2
Опора резиновая	2
Кронштейн опоры	2
Рукоятка	1
Ось	1
Набор крепежа	1

Артикул **НКР-1**



Упаковка: картонная коробка



Совместимость Генераторы от 4000 Вт

Масса, кг **3.9**
Габариты, см **43 x 21 x 13**

Колесо	2
Опора резиновая	2
Кронштейн опоры	2
Рукоятка	2
Ось	1
Набор крепежа	1

Артикул **НКР-2**



Упаковка: картонная коробка



Масло для 4-тактных двигателей



ЗУБР



Тип	минеральное
Температура применения	до -10 °C
Описание	Минеральное моторное масло нового поколения, изготовленное с применением нанотехнологий, сохраняет высочайшие эксплуатационные и защитные характеристики при любых условиях работы 4-тактных бензиновых и дизельных двигателей воздушного охлаждения.
Преимущества	<ul style="list-style-type: none">• Повышенная стойкость к окислению при высокой температуре• Защищает подвижные детали двигателя от образования шлама и отложений• Температурный диапазон применения: от -10 до +40 °C
Объем, л	1
Артикул	ЗМД-4Т-М



Тип	полусинтетическое
Температура применения	до -20 °C
Описание	Полусинтетическое моторное масло нового поколения, изготовленное с применением нанотехнологий, сохраняет высочайшие эксплуатационные и защитные характеристики при любых условиях работы бензиновых и дизельных двигателей воздушного охлаждения.
Преимущества	<ul style="list-style-type: none">• Повышенная стойкость к окислению при высокой температуре• Защищает подвижные детали двигателя от образования шлама и отложений• Температурный диапазон применения: от -20 до +40 °C
Объем, л	1
Артикул	ЗМД-4Т